



* 製品についてのお問い合わせは、お近くの SHOEI 正規販売店か下記 Web サイトをご覧ください
だき、お問い合わせください。

* For further information, please consult your local SHOEI distributor or dealer.

* 자세한 정보에 대한 문의사항은 가까운 SHOEI 판매점에 문의해 주십시오.

shoei.com/worldwide/sales.html



株式会社SHOEI

本社・国内営業部

〒110-0016 東京都台東区台東1-31-7

Tel: 03-5688-5180 Fax: 03-3837-8245

SHOEI CO., LTD.

HEAD OFFICE

1-31-7 Taïto, Taïto-ku, Tokyo 110-0016, JAPAN

Tel: +81 3 5688 5170 Fax: +81 3 3837 8245

www.shoei.com

取扱説明書

このたびはSHOEIヘルメットをお買い上げいただき、誠にありがとうございます。本製品の機能および注意事項を十分にご理解いただき、より安全に快適なモーターサイクルライフを送っていただくために、ご使用まえに本取扱説明書をよく読んで記載されている内容を十分に理解してください。本取扱説明書は、読み終わったあと、いつでも取り出せる場所に保管してください。本取扱説明書を紛失したときは、弊社までお問い合わせください。この取扱説明書の内容は、予告なしに変更する場合があります。

この取扱説明書に使われているイラストは、実際の製品とは異なる場合があります。

この取扱説明書の著作権は、株式会社SHOEIにあります。無断転載、複製は固くお断りします。

Instructions for use

Thank you for purchasing this SHOEI helmet. Please read this manual carefully before use and keep it for future reference. This manual contains valuable information to help you understand the functions of the product and the instructions for use in order for you to enjoy a safety and comfortable motorcycle life. Your SHOEI dealer can provide a replacement if it is lost.

The contents of this manual are subject to change without notice.

The illustrations in this manual may differ from the actual product.

The copyrights for this manual belong to SHOEI CO., LTD. Reproduction or copying of this manual without written permission is strictly prohibited.

취급설명서

SHOEI 헬멧을 구매해 주셔서 대단히 감사합니다. 본 제품의 기능 및 주의사항을 충분히 이해한 후 더욱 안전하고 쾌적한 모터 사이클 주행을 위해 사용하기 전에 본 취급설명서를 잘 읽고 기재된 내용을 충분히 이해해 주십시오. 본 취급설명서를 다 읽은 후에는 언제든지 꺼내 볼 수 있는 장소에 보관해 주십시오. 본 취급설명서를 분실했을 때에는 당사로 문의해 주십시오.

이 취급설명서의 내용은 예고 없이 변경될 수 있습니다.

이 취급설명서에 사용된 일러스트는 실제 제품과 다를 수 있습니다.

이 취급설명서의 저작권은 주식회사 SHOEI에 있습니다. 무단 전재, 복제를 엄격히 금지합니다.

日本語..... P2- 21

English P2- 21

한국어..... P22- 36

日本語	English	
最初にお読みください	Read This First	3
梱包物の確認	Confirm the Packed Items	4
各部の名称	Parts Description	5
チンカーテン	Chin curtain	6
CPB-1V シールド	CPB-1V Shield/Visor	7・8
シリコンオイルの使用方法	Applying Silicone Oil	7・8
CPB-1Vシールドの調整方法	Adjusting the CPB-1V shield/visor	9・10
CPB-1Vシールドの 取り扱いに関するご注意	Cautions related to use of the CPB-1V shield/visor	11・12
防曇シート	PINLOCK® EVO lens	13
内装の交換について	Replacing Interior Parts	14
内装の取り外し方	Detaching the interior parts	15
内装の取り付け方	Attaching the interior parts	16 - 17
内装の取り扱いに関するご注意	Important Notice about Handling Interior Parts	18
Emergency Quick Release System (E.Q.R.S.)	Emergency Quick Release System (E.Q.R.S.)	19・20
警告	WARNING	21
パーツリスト	Parts List	21

最初にお読みください

この商品はオートバイ用のヘルメットです。これ以外の目的に使用しないでください。他の目的でこのヘルメットを使用すると、事故の際、十分な保護が得られないことがあります。

ヘルメットは、すべての予測可能な高速および低速の衝撃から着用者を保護することはできません。

頭部の保護能力を最大まで引き出すために、ヘルメットを頭部に適切にフィットさせ、あごひもを顎の下でしっかりと締め付けてください。また、ヘルメットを頭に固定したときに、十分な周辺視界が確保できなければいけません。ヘルメットが大きすぎると、使用時にヘルメットがずれることがあり、これが原因で、ヘルメットが事故で外れたり、視界を妨げたりする可能性があり、けがや死亡の原因となります。ヘルメットを正しく着用する方法については、「安全マニュアル」を参照してください。

マニュアルの内容は予告なしに変更されることがあります。マニュアルの図は、実際の製品と、異なる場合があります。マニュアルの著作権は株式会社SHOEIに帰属します。本書を無断で転載または複製することは、固く禁じられています。

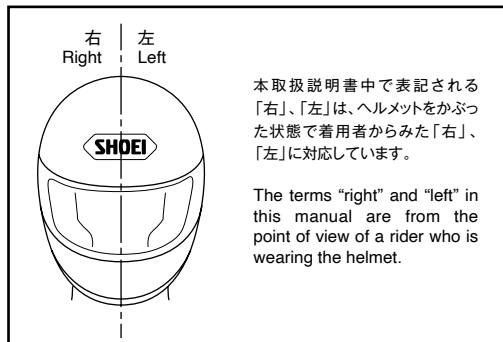

Read This First

This product is a motorcycle helmet.
Do not use it for any purposes other than riding a motorcycle. If you use the helmet for any other purpose, it may not provide sufficient protection in case of an accident.

No helmet can protect the wearer against all foreseeable high speed and low speed impacts.

For maximum head protection, the helmet must fit properly and the retention system must be securely fastened under the chin. The helmet should allow sufficient peripheral vision when secure on your head. If your helmet is too large, it may slide on your head while riding causing your helmet to obstruct your vision or come off in an accident resulting in personal injury or death. To learn to properly wear and secure your helmet, see the booklet "How to Use Your Helmet Properly" that is packed with your helmet.

The contents of this manual are subject to change without notice. The illustrations in this manual may differ from the actual product. The copyrights for this manual belong to SHOEI CO., LTD. Reproduction or copying of this manual without written permission is strictly prohibited.

梱包物の確認

本製品を開梱したあと、パーツや付属品がすべて揃っていることを確認してください。

1. ヘルメット
2. 防曇シート
3. チンカーテン
4. ヘルメットバッグ
5. 取扱説明書
6. 安全マニュアル
7. 防曇シート用ピン
8. シリコンオイル
9. Glamsterロゴステッカー

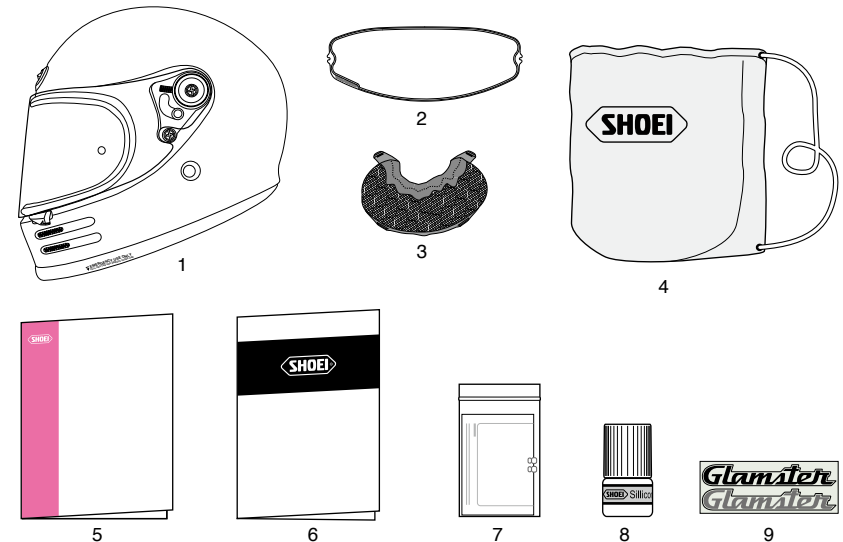

! 梱包物(箱や緩衝材)は、修理時の送付などのためにできるだけ保存されることをお勧めしますが、廃棄される場合は、法令に従い正しく処理してください。

Confirm the Packed Items

After opening the product box, please confirm that all parts and accessories are included.

1. Helmet
2. PINLOCK® EVO lens
3. Chin Curtain
4. Helmet Bag
5. Instruction Manual
6. "Safety Instructions"
7. Anti-fog sheet pin
8. Silicone Oil
9. Glamster stickers

! We recommend that you save the box and its cushioning material in case you need to ship the product or its parts for repair. If you dispose of these materials, please follow the proper laws and regulations.

各部の名称

1. ロア エア インテーク
2. シールドタブ
3. CPB-1Vシールド
4. フロント エア インテーク
5. シェル
6. 衝撃吸収ライナー
7. シールドベース
8. チンストラップ(あごひも)

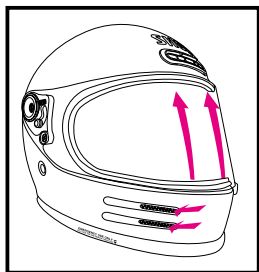
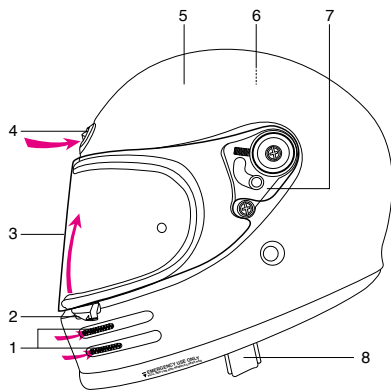

! ベンチレーションを開くと、周りの音が大きく聞こえたり、乗車姿勢によっては風切り音が発生したりする場合があります。

Parts Description

1. Lower Air Intake
2. Shield / Visor tab
3. CPB-1V Shield / Visor
4. Front Air Intake
5. Shell
6. Impact Absorbing Liner
7. Shield / Visor Base
8. Chinstrap

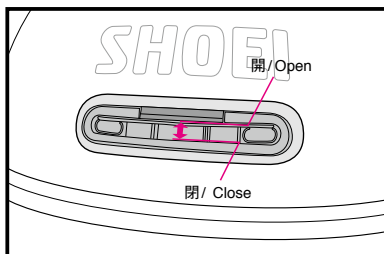

フロント エア インテーク / Front Air Intake

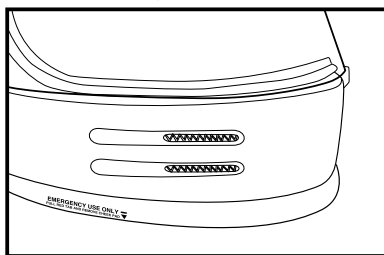

ロアエアインテーク / Lower Air Intake

! Opening the vents on the helmet can cause an increase in noise levels.

チンカーテン

チンカーテンは、ヘルメットのおご周りの巻き込みおよび風切り音の進入を低減します。チンカーテンは脱着可能です。取り付け、取り外しは下記の方法で行います。

■チンカーテンの取り付け方

チンカーテンは、チークパッドを装着してから取り付けます。まず、チンカーテンの中央部分のプレートの三角の印と、シェルのあご部分の中央を合わせ(図1)、シェルと衝撃吸収ライナーの隙間にプレートを差し込みます。次に両端のプレートも差し込みます(図2)。プレートは根元までしっかり差し込み、図3の状態になっている事を確認してください。

■チンカーテンの取り外し方

最初にチンカーテンの中央部分のプレートを、シェルと衝撃吸収ライナーの隙間から引き抜きます。この時、図4のように、チンカーテンはヘルメットに対して垂直になるくらいまで起こしてください。その後、左右のプレートを矢印方向(図5)にそれぞれ引き抜きます。チンカーテンを強すぎる力で無理に引っ張ったり、ねじったりすると、プレートを破損する恐れがありますのでご注意ください。

! 警告

1. チンカーテンを装着すると、周りの車やバイクの音が通常より小さく聞こえるので、運転時は特に注意してください。
2. ヘルメットを持ち運ぶときなどに、チンカーテンを持たないでください。パーツが外れ、ヘルメットが落下して破損する恐れがあります。

Chin curtain

The chin curtain reduces the entry of wind into the area around the chin of the helmet as well as the wind noise. The chin curtain is detachable. Follow the procedure below to attach and detach the chin curtain.

■How to attach the chin curtain

Attach the chin curtain after fitting the cheek pads. First, align the triangle mark on the center plate of the chin curtain with the center of the chin part of the shell (Drawing 1). Next, insert the plate into the gap between the shell and the impact absorbing liner. After this, also insert the plates on both right and left ends (Drawing 2). Insert the plates securely as far as their base and check that the chin curtain is as shown in Drawing 3.

■How to detach the chin curtain

First, pull the center plate of the chin curtain out of the gap between the shell and the impact absorbing liner. At this point, raise the chin curtain until it is about perpendicular to the helmet, as shown in Drawing 4. After this, pull out the plates on both right and left ends in the direction of the arrows (Drawing 5). Do not pull or twist the chin curtain with excessive force. Doing so may damage the plates.

! WARNING

1. With the chin curtain is installed, the sound from nearby vehicles will be reduced. Please be aware of this while riding.
2. Do not carry or hold the helmet by the chin curtain. The chin curtain may come off, and the helmet may drop.

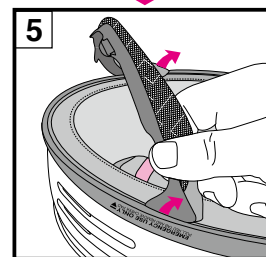
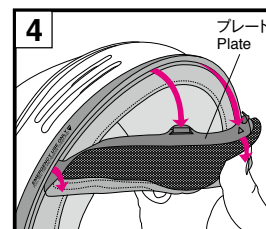
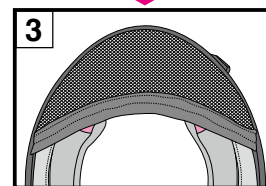
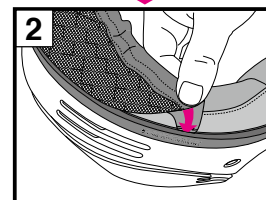
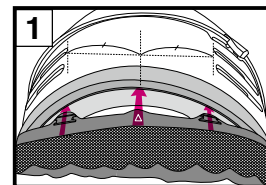

CPB-1V シールド

! シールドは保護フィルムを外してから、使用してください。

シールドを完全に下ろす、シールドタブがフックに掛かります。走行時は、このポジションにすることを推奨します(図A)。

■ シールドの開け方

シールドを開けるには、シールドタブに刻まれている矢印の方向にシールドタブを押して(図B)から、シールドを開けます(図C)。

⚠ 警告

シールドロックは、下から真上にシールドタブが押し上げられないよう設計されています。そのため、シールドタブが無理やり真上に押し上げられてしまった場合、窓ゴムにシールドや防曇シートが強く擦れて傷が付くことがあります。

■ シールドの取り外し方

1. シールドを完全に閉じます。
2. シールドベース上部のスクリューを、ビットサイズ「No.2」のプラスドライバーで外し、ワッシャーとシールドをシールドベースから外します(図1、図2)。(ビットサイズ「No.2」のプラスドライバー以外にも以下のコインが使用できます。日本:1円、5円、10円、50円、100円/ヨーロッパ:1セント、2セント、5セント/アメリカ:1セント、10セント、25セント)
3. 反対側も同じ要領で取り外します。

■ シールドの取り付け方

1. シールドを完全に閉じた状態でシールドベースにはめた後、ワッシャーをはめます。この時、ワッシャー裏側の凸部を必ずシールドベースの溝に合わせるはめてください。次に、図3のようにシールドベース上部の孔を、スクリュー孔の左右の中心に合わせて。最後にスクリューを締め付けます。
2. 反対側も同じ要領で取り付けます。
3. シールドを上下に数回動かし、シールドがしっかり取り付けられているか確認してください。
4. シールドと窓ゴムの間に隙間がある、または閉まらない場合には、「CPB-1Vシールドの調整方法」をご参照ください。

⚠ 警告

1. プラスドライバーやコインを使用しビスに対して垂直に当て、ていねいに回してください。(指定のコインについては「シールドの取り外し方」をご参照ください。)
2. コインの大きさによってはワッシャーに当たり傷がつくことがあります。
3. 指定のコインでビスを回しても、コインの大きさによってはビスに傷つくことがあります。また、プラスドライバーでビスを回した際も、場合によってはビスに傷がつくことがあります。
4. コインでビスを回す場合、ビスにコインの汚れが付着することがあります。汚れが付着した際は、布等でふき取ってください。

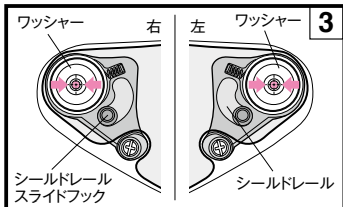
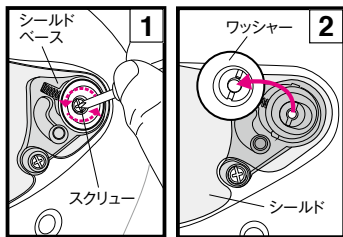
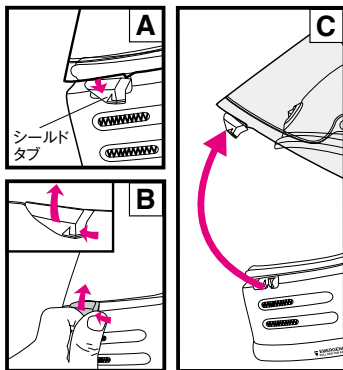

シリコンオイルの使用法

シールドと窓ゴムの密着性を保つため、点線で示した位置に、付属のシリコンオイルを少量塗布してください。シリコンオイルは、ごみやほこりをふき取ってから塗布してください。シリコンオイルがシールドに付着すると、視界の妨げとなる恐れがあるので、余分なシリコンオイルは必ずふき取ってください。常に快適にご使用いただくため、定期的なメンテナンスをお勧めします。

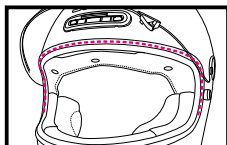

CPB-1V Shield / Visor

! Before using the shield/visor, remove the protective film.

When you fully close the shield/visor, its tab will engage with the hook. It is recommended that the shield/visor remains in this position during riding (Drawing A).

■ Opening the shield/visor

To open the shield/visor, push its tab in the direction of the arrow engraved on the tab (Drawing B) and then open the shield/visor (Drawing C).

⚠ WARNING

The shield/visor lock is designed so that the shield/visor tab cannot be pushed directly upward from below. As a result, if the tab is forced upward, the shield/visor and PINLOCK® EVO lens may be rubbed strongly against the window beading which may leave a scratch.

■ Removing the CPB-1V shield/visor

1. Fully close the shield/visor.
2. Remove the upper screw from the shield/visor base using a No. 2 Phillips head screwdriver. Then remove the washer and shield/visor from the shield/visor base (Drawing 1 and 2). (In addition to a No. 2 Phillips head screwdriver, the following coins can be used. Japan: 1, 5, 10, 50, and 100 yen; Europe: 1, 2, and 5 cent; America: 1, 10, and 25 cent.)
3. Also remove the opposite side in the same manner.

■ Installing the CPB-1V shield/visor

1. With the shield/visor fully closed, attach it to the shield/visor base and position the washer in place. Be sure to align the projection on the back of the washer with the groove of the shield/visor base when positioning the washer. Next, align the upper hole in the shield/visor base with the center of the screw hole in the left/right direction as shown in Drawing 3. Finally tighten the screw.
2. Also attach the opposite side in the same manner.
3. Move the shield/visor up and down several times to confirm it is firmly attached.
4. If there is any gap between the window beading and the shield/visor or the shield/visor cannot be closed, refer to "Adjusting of the CPB-1V Shield / Visor".

⚠ WARNING

1. Use a Phillips screwdriver or coin to hit the screw vertically and turn it carefully. (For specified coins, refer to "Removing the CPB-1V shield/visor".)
2. Depending on the size of the coin, the washer may hit and cause scratches.
3. If the screws are turned with the specified coin, depending on its size, it may leave a scratch or a damage on the surface treatment of the screws. In addition, when the screws are turned with a Phillips screwdriver, depending on the circumstances, it may also result in damage to the screws.
4. When turning a screw with a coin, the stain on the coin may adhere to the screw. If it gets dirty, wipe it off with a cloth.

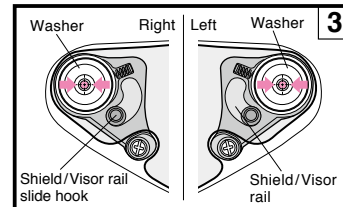
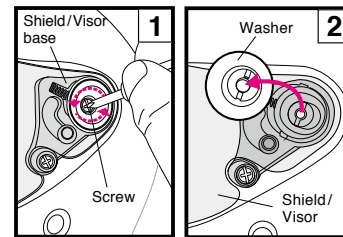
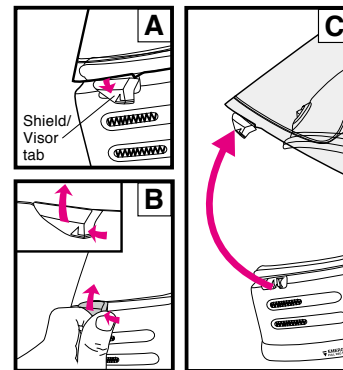

Applying Silicone Oil

For better sealing of the shield/visor, apply the enclosed silicone oil on the window beading. First, remove any dirt or dust, then apply a small amount of oil to the designated part as per drawing. Wipe away any excess oil. If silicone oil stains the shield/visor, it may obstruct your view. Check for adequate lubrication regularly.

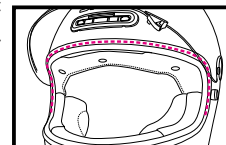

CPB-1Vシールドの調整方法

シールドまたはシールドベースを交換した際、シールドが窓ゴムに接触していない、または閉まらない場合には、以下の方法でシールドベースの位置を調整してください。Glamsterはシールドを取り付けたままシールドベースの位置を調整します。



チェックポイント

シールド上下の内側が窓ゴムに接していること。

この部分が窓ゴムと接触するように調整



■シールドと窓ゴムの間に隙間がある場合:

①左右2カ所ずつ(計4カ所)のスクリューを、シールドベースが動く程度に緩めます。

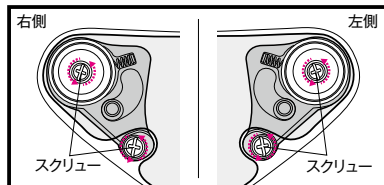

②シールドベース下部の孔を、下部スクリュー孔の上下左右の中心に合わせ、スクリューを締め付けます。

③次に、シールドベース上部の孔、上部スクリュー孔の左右の中心に合わせます。そしてシールドとワッシャーをはめ、シールドと窓ゴムの密着具合を確認しながらスクリューを締め付けます。右側も左側も同じように締め付けます。

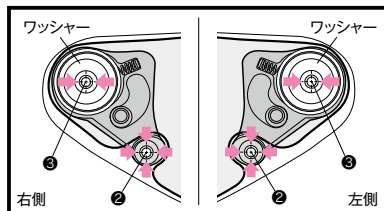

④最後に、ワッシャーとシールドがスクリューで確実にまっまっているか確認してください。

■シールドを取り付けて、まだ隙間がある場合

⑤ヘルメット右側の下部スクリューを固定させたまま、上部スクリューを緩めます。次に、下部スクリューを中心に、シールドベースをほんの少し後方に回転させ、スクリューを締め付けます。

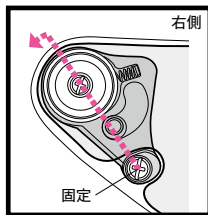

■⑤まで調整しても、隙間がなくなる場合

⑥今度はヘルメット左側の下部スクリューを固定させたまま、上部スクリューを緩めます。次に、下部スクリューを中心に、シールドベースをほんの少し後方に回転させ、スクリューを締め付けます。

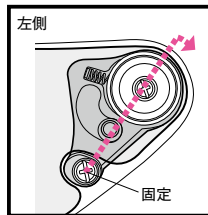

■シールドが窓ゴムに近すぎる場合。

⑦右側のベースプレートで、上部スクリューを緩め(下部スクリューをシールドベースの穴の中央に固定したまま)、シールドベースを少し時計回りに回転させ、上部スクリューを締めます。シールドがスムーズに開閉することと、シールドと窓ゴムの間に隙間がないことを確認します。それでも近すぎる場合は、同じ手順で左側のシールドベースを調整します。

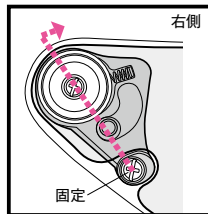

Adjusting the CPB-1V shield/visor

If the shield/visor does not securely contact the window beading or the shield/visor cannot be closed after you replace it or its base, adjust the shield/visor base by following the procedure below. The Glamster allows you to adjust the shield/visor base position with the shield/visor still attached.

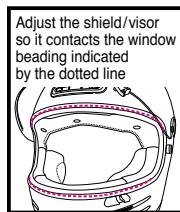

Check point: The upper and lower areas of the inside of the shield/visor should touch the window beading.

Adjust so that this part contacts the window beading

Cross section of shield/visor

Cross section of window beading

■If there is a gap between the window beading and the shield/visor:

① Sufficiently loosen the two screws on the right and left sides (total of four places) so that the shield/visor base can move.

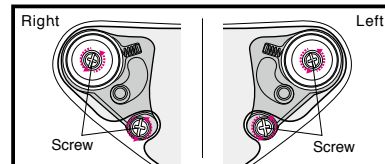

② Align the lower hole in the shield/visor base with the center of the lower screw hole in the up/down and left/right directions and then tighten the screw.

③ Next, align the upper hole in the shield/visor base with the center of the upper screw hole in the left/right direction. After this, tighten the screw while checking the shield/visor is firmly in contact with the window beading. Tighten both the right and left sides in the same way.

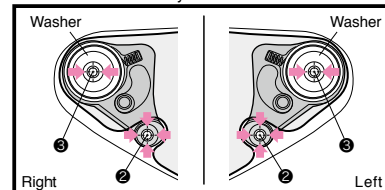

④ Finally, confirm the shield/visor and washers are held securely in place by the screws.

■If there is a gap after attaching the shield/visor:

⑤ Loosen the upper screw while keeping the lower screw of the right shield/visor base tightened. Next, rotate the shield/visor base very slightly toward the rear using the lower screw as an axis and then tighten the upper screw.

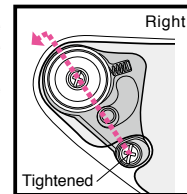

■If a gap remains after adjustment up to step ⑤:

⑥ This time, loosen the upper screw of the left shield/visor base while keeping the lower screw tightened. Next, rotate the shield/visor base very slightly toward the rear using the lower screw as an axis and then tighten the upper screw.

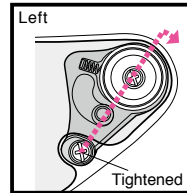

■If the shield/visor is too close to the window beading:

⑦ Loosen the upper screw of the right shield/visor base (with the lower screw still secured at the center of the hole in the shield/visor base) and rotate the shield/visor base slightly clockwise, and then tighten the upper screw. Confirm the shield/visor opens and closes smoothly and there is no gap between the shield/visor and window beading. If the shield/visor is still too close, use the same procedure to adjust the shield/visor base on the left side.

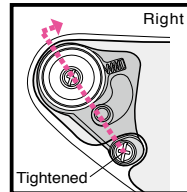

CPB-1Vシールドの取り扱いに関するご注意

1. 使用前に、左右のシールドベース取り付けスクリューがしっかりと締まっていることを確認してください。スクリューは定期的に確認し、緩んでいるときは締め直してください。
2. シールドの汚れや傷は走行中の視界の妨げとなり、大変危険です。シールドが汚れたり傷が付いたりしたら、直ちに使用を中止し、取り外して洗浄するか、交換してください。
3. シールドは、水で薄めた中性洗剤で洗い、真水でよくすすいでから柔らかい布でふき取り、乾かしてください。40°Cを超える湯・塩水・酸性またはアルカリ性の洗剤・ベンジン・シンナー・ガソリン・その他の有機溶剤・ガラスクリーナー等、有機溶剤を含むクリーナー類は使用しないでください。これらが付着すると、シールドが変質し、安全性に支障をきたす可能性があります。
4. シールドが曇った状態で走行しないでください。視界が妨げられ大変危険です。シールドが曇った場合、シールドを開けてヘルメット内をよく換気し、シールドの曇りを取り除いてください。また、防曇シートの使用も、シールドの曇り防止に効果的です。
5. 防曇シートをご使用の場合は、必ず純正品をご使用ください。取り扱い方法については、防曇シートに同梱されている取扱説明書をご覧ください。
6. シールドは、保護フィルムをはがして使用してください。
7. シールドベースをクリーニングしたり、あるいはシールドベースを交換した場合、シールドを閉めてシールドと窓ゴムの密着を確認してください。隙間がある場合、風の巻き込みや風切り音の原因となるため、シールドが窓ゴムに密着するようにシールドベースの位置を調整してください。
8. スクリューの締め付けなどを行う際は、ビットサイズ「No.2」のプラスドライバーの使用を推奨しますが、指定のコインでも可能です（「CPB-1Vシールド」を参照）。プラスドライバーや指定のコインをスクリューに対して垂直に当て、ていねいに回してください。サイズの合わないドライバーや電動ドライバーを使用したり、スクリューをななめに締め付けたりすると、ネジ頭を破損する場合がありますので、十分注意して回してください。スクリューを交換する場合は、必ず純正部品（アルミニウム製）をご使用ください。スクリューを強く締めすぎると、スクリューが破損する場合がありますのでご注意ください。（推奨締め付けトルク：80cN・m/約8kgf・cm）
9. シールドにステッカーや粘着テープを貼らないでください。
10. シールドを動かしたりと感じた時は、シールド穴の内側に、付属のシリコンオイルを塗布してください。

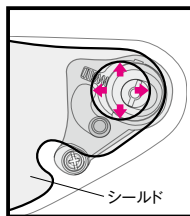
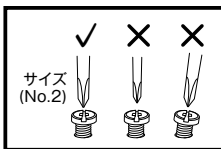

Cautions related to use of the CPB-1V shield/visor

1. Before you use the helmet, check that the shield/visor screws are securely tightened. The shield/visor screws should be checked periodically. Re-tighten any loose screws.
2. Dirt and scratches on the shield/visor may obstruct your view while riding and can be very dangerous! If the CPB-1V shield/visor gets dirty or scratched, stop using it immediately. Remove the shield/visor and clean or replace it.
3. The CPB-1V shield/visor should be cleaned with a solution of mild, neutral soap and water. Rinse well with pure water then wipe dry with a soft cloth. **Do not use any of the following cleaning materials: hot water over 40°C; salt water; any acidic or alkali detergent; benzine, thinner, gasoline, or any cleaner containing organic solvents.** If any of these cleaners are used, the shield's/visor's chemical nature may be altered and safety may be hindered.
4. Do not ride with a shield/visor that is fogged. This may obstruct your view and can be very dangerous. If the CPB-1V shield/visor is fogged, open the shield/visor to circulate air within the helmet and remove the fog from the shield/visor. Use of the PINLOCK® EVO lens is also effective in stopping fog.
5. Always use SHOEI's genuine PINLOCK® EVO lens for CPB-1V. For fitting PINLOCK® EVO lens, please read instructions enclosed in it.
6. Remove the protective film before using the shield/visor for the first time.
7. After cleaning or replacing the base plates, close the shield/visor and make sure that it touches the window beading in all around. If there is a gap between the shield/visor and the window beading, adjust a position of the base plate and eliminate the gap, because it may cause roll-in of wind or noise.
8. While a No. 2 Phillips head screwdriver is recommended when tightening screws, etc., the specified coins can also be used (refer to "CPB-1V shield/visor"). Be sure to hold the screwdriver or coin perpendicular to each screw and turn it with care. If you use a screwdriver of an unsuitable size or an electric screwdriver, or tighten a screw on an angle, the head of the screw may be damaged. Always take care when turning the screws. Make sure to use genuine parts (aluminum) when replacing screws. Forcibly overtightening the screws may result in damage. Always use sufficient care. (Recommended tightening torque: 80 cN·m/Approx. 8 kgf·cm)
9. Do not place stickers or adhesive tape on the shield/visor.
10. When it seems difficult to move the shield/visor, apply the supplied silicon oil inside the hole of the shield/visor.

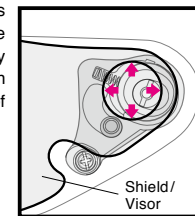
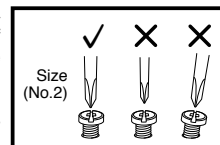

防曇シート

防曇シートのご使用前に、必ず防曇シートに同梱されている取扱説明書をご覧ください。

1. クリア以外のシールドに防曇シートを装着した状態で、夜間走行はしないでください。
2. 防曇シートは、シールドよりも傷つきやすい材質でできているので、取り扱いには十分注意してください。
3. 防曇シートを使用すると、乗車姿勢によっては視界が妨げられる可能性があります。
4. 防曇シートは、保護フィルムをはがして使用してください。
5. 防曇シートは、シート自体が湿気を吸収することにより高い曇り止め効果を発揮します。しかし、低温多湿などの曇りやすい条件下でヘルメット内が密閉された状態が続くと、水蒸気でシートが飽和状態となり、にじみや曇りが発生することがあります。にじみや曇りが発生すると、視界が妨げられ大変危険ですので、シールドを開けてヘルメット内をよく換気し、にじみや曇りを取り除いてください。
6. CPB-1Vの防曇シートを交換される場合は、SHOEI純正品のSHOEI DRYLENS 056またはPINLOCK EVO lens DKS056をご購入ください。

*PINLOCK®は、PINLOCK SYSTEMS B.V.の登録商標です。

PINLOCK® EVO lens

Before using the PINLOCK® EVO lens, read the instruction manual included in the package.

1. Daytime use only. Never use PINLOCK® EVO lens at night. If the PINLOCK® EVO lens is used with a clear shield/visor, its light transmission ratio will be approximately 80%. This value does not meet the light transmission standards in the U.S. (VESC-8, 85%), or Europe (ECE R22, 80%), so this accessory is for „daytime use only“ in these jurisdictions.
2. The PINLOCK® EVO lens is made of a material that is easier to scratch than the outer shield/visor. It should be treated with great care.
3. The PINLOCK® EVO lens may obstruct the rider's view in some riding positions.
4. Remove the protective film before using the PINLOCK® EVO lens.
5. The PINLOCK® EVO lens demonstrates high effectiveness in stopping fog by absorbing moisture. However, if the helmet is used continuously with the lower vent in the closed position in low-temperature, high-humidity conditions, the lens can become saturated with water vapor causing streaks and fog to appear. If streaks or fog appears, it may obstruct your view and be very dangerous! In this case, open the shield/visor to circulate air within the helmet to remove the streaks and fog from the helmet.
6. Purchase SHOEI genuine PINLOCK® EVO lens DKS056 for replacement.

*PINLOCK® is a registered trademark of PINLOCK SYSTEMS B.V.

内装の交換について

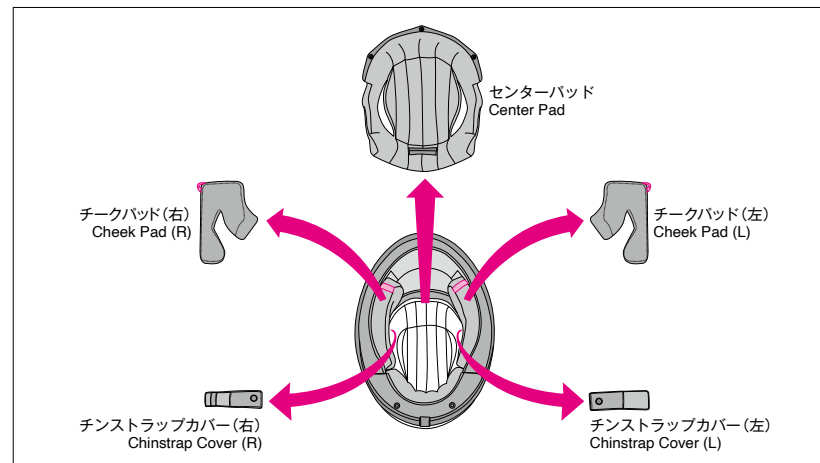

当製品はセンターパッド、チークパッド(左右)、チンストラップカバー(左右)を取り外して洗うことができます。また、オプションパッドと交換することで、かぶり心地を調整することができます。内装の名称と図を参照して、着脱を確実に行ってください。センターパッド、チークパッド、チンストラップカバーは、必ずすべて装着してご使用ください。

内装を交換する場合は、下記表を参照のうえ、正しいサイズのものをお求めください。

■ パッドサイズ ■ Pad Sizes

		S	M	L	XL	XXL
センターパッド Center Pad	きつめ / Firm fit (オプション / Optional)	S13	M13	L13	XL13	XL9
	標準 / Standard	S9	M9	L9	XL9	XL5
	緩め / Loose fit (オプション / Optional)	S5	M5	L5	XL5	—
チークパッド Cheek Pad	きつめ / Firm fit (オプション / Optional)	39				35
	標準 / Standard	35				31
	緩め / Loose fit (オプション / Optional)	31				—

- ・ センターパッドは各製品サイズで異なります。ご購入の際、お手持ちのヘルメットのサイズを確認してください。
- ・ チークパッドは全サイズ共用パーツです。例えば、Mサイズで頬部を緩くしたい場合はチークパッド31、きつくしたい場合はチークパッド39(共にオプションパーツ)に交換してください。

Replacing Interior Parts

The center pad, the right and left cheek pads and chinstrap covers can be removed for washing. You can also adjust the fit of your helmet by switching to the optional pads. Look at the list and drawing of interior parts and check whether the parts are installed or removed. Be sure to always fix the center pad, cheek pads, and chinstrap covers prior to riding. If necessary, use the following table to order the proper interior parts to adjust the fit of your helmet.

- ・ Center pads will vary by model size. Confirm the size of your helmet prior to making a purchase.
- ・ The same cheek pads can be used with all helmet sizes. For the M size helmet example, choose cheek pad size 31 if you want a looser fit and size 39 for a firmer fit (both are optional parts).

内装の取り外し方

1. チークパッドの取り外し

チークパッドベースから引き剥がすようにホックを3か所外します(図1)。

警告

通常の取り外しの際に、エマージェンシータブを引っ張って取り外さないでください。

2. センターパッドの取り外し

センターパッドはまず、後頭部の2か所のホック(図2)を取り外します。フロント部分のカバーをめくり、センターパッドのホック3か所を外し、プレートを取り抜いてください(図3、4)。

3. チンストラップカバーの取り外し

チンストラップカバーを取り外すには、チークパッドを取り外してからホックを1か所外し、チンストラップから引き抜きます(図5)。反対側も、同じ要領で取り外します。

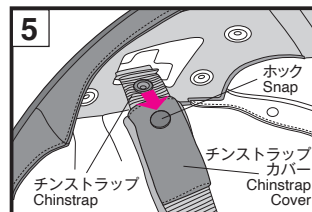
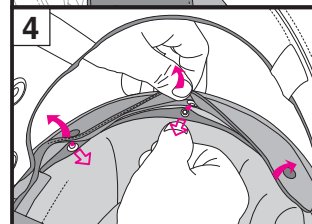
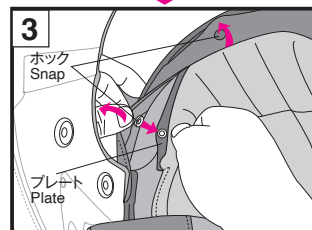
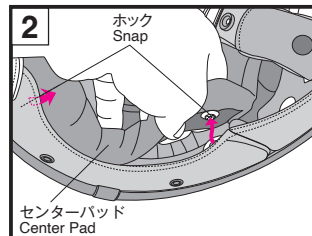
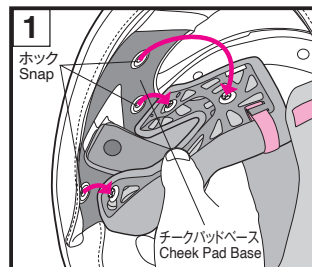

Detaching the interior parts

1. Detaching the cheek pads

Unfasten the snaps at their three locations by pulling them away from the cheek pad base (Drawing 1).

警告

During normal removal, do not pull the emergency tab to remove the cheek pads.

2. Detaching the center pad

First, unfasten the snaps of the two locations at the rear of the helmet (Drawing 2). Next, peel back the cover of the front area and unfasten the snaps of the center pad at their three locations, and then pull out the plates (Drawing 3 and 4).

3. Detaching the chinstrap cover

After detaching the cheek pads, unfasten the single snap and pull the cover off the chinstrap (Drawing 5). Also remove the opposite side in the same manner.

内装の取り付け方

1. チンストラップカバーの取り付け

チンストラップカバーは左右で形状が異なります。取り付けの際は、図を参照し、左右を確かめてからチンストラップに通し、カチッと音がするまでホックをはめ込みます(図6)。

2. センターパッドの取り付け

フロント部分のカバーをめくり、センターパッドのプレート部分を差し込みます。その際、図Aのようにプレート両端がはみ出ないように奥まで差し込み、3か所をホックでとめます(図7)。センターパッド後方の2つのホックをとめます(図8)。

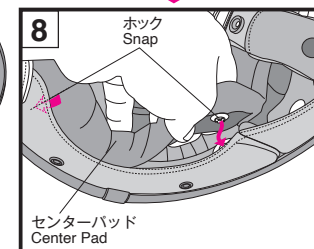
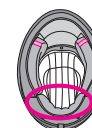
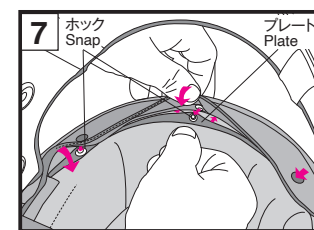
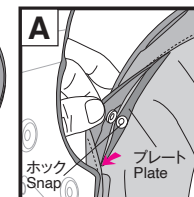
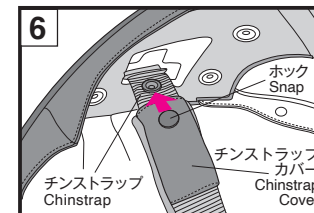

Attaching the interior parts

1. Attaching the chinstrap cover

The shapes of the right and left chinstrap covers are different. When attaching them, refer to the figure. After confirming the right and left sides, slide them along the chinstrap and press down on the snaps until you hear a clicking sound (Drawing 6).

2. Attaching the center pad

Peel back the cover of the front area and insert the plates of the center pad. When doing this, fully push in both ends of the plates as shown in Drawing A so they do not protrude, and then secure the three locations with their snaps (Drawing 7). Finally, fasten the two snaps on the rear of the center pad (Drawing 8).

3. チークパッドの取り付け

チークパッドを取り付けるまえに、3か所のホックが図9のABCの位置にあることを確認してください。正しい位置でない場合、ホックがはまらないことがあります。

エマージェンシーストリップが図10のDのようにツメから外れている場合、Eのようにエマージェンシーストリップを折りたたんでツメの下側へ挟みこみ、Fのように納めてください。

チークパッドの左右を確認し、チークパッドのくぼみにチンストラップを通し、ホック3箇所をはめ込みます(図11)。

反対側のチークパッドも、同じ要領で取り付けます。

English

3. Attaching the cheek pads

Before starting to attach the cheek pads, confirm their three snaps are located at positions A, B, and C shown in Drawing 9. If the positions are not correct, the snaps may not be fastened securely. If the emergency strip has come away from the tab as shown in D of Drawing 10, fold the strip and insert it to the underside as shown in E, and then tuck it in as shown in F. After confirming the right and left sides of the cheek pads, pass the chinstrap through the hollow section of the relevant cheek pad and press in the three snaps (Drawing 11). Also attach the cheek pad on the opposite side in the same manner.

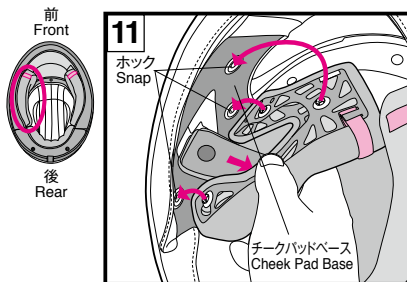
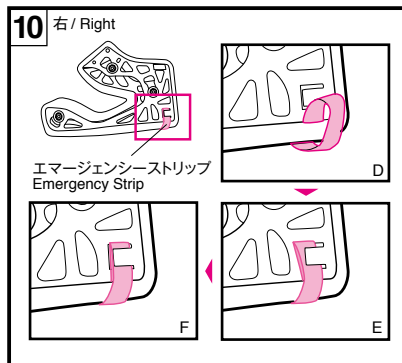
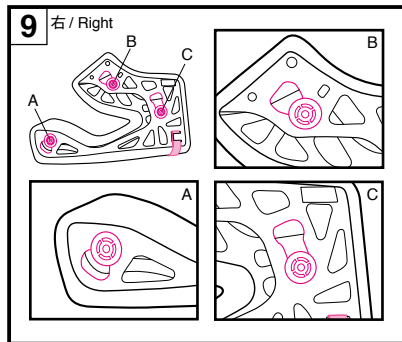

内装の取り扱いに関するご注意

1. ホックのはめ込み、取り外しはなるべくホックの近くを持ち、ていねいに行ってください。ホックはカチツと音がするまできちんと取り付けてください。
2. 内装を洗う場合は手洗いか、洗濯機をご使用の場合はネットに入れるなどして、ていねいに洗ってください。洗濯の際は水またはぬるま湯を使用し、乾いた布で水をふき取ってから陰干してください。内装パーツのプラスチック部分を破損する恐れがありますので、強くしぼったり、プラスチック部分を折り曲げたりしないでください。脱水機を使用する場合は、十分ご注意ください。衝撃吸収ライナー（発泡スチロール部分）は、柔らかい布を水または水で薄めた中性洗剤で湿らせてふいてください。パーツを破損する恐れがありますので、40℃を超える湯・塩水・酸性またはアルカリ性の洗剤・ベンジン・シンナー・ガソリン・その他の有機溶剤・ガラスクリーナー等、有機溶剤を含むクリーナー類は使用しないでください。
3. ヘルメット使用後や内装洗濯後、あるいは内装が水に濡れた場合、ただちに内装をよく乾燥させてください。内装を濡れたまま放置すると、金属ホックが錆びて破損したり固着したりする可能性があります。

Important Notice about Handling Interior Parts

1. When fastening or unfastening the snaps, you should hold near the snaps and treat carefully. Fasten the snaps firmly until they click in place.
2. You can clean the inner parts by hand washing them or by washing them in a washing machine after placing them in a laundry net. Please treat them carefully when washing. Use lukewarm water. Gently squeeze the parts with a dry towel and dry them in the shade. To prevent damage to the plastic areas of the interior parts, do not wring them strongly and do not fold or bend the plastic areas. Take special care if you are using a washing machine. Do not dry the interior parts with a clothes dryer, blow dryer, or any other type of mechanical dryer, as heat can damage the material. The impact absorbing liner (polystyrene foam section) should be wet with a soft cloth dipped in a solution of mild neutral soap and water and then wiped. Allow time for the impact absorbing liner to dry in the shade. Do not dry the impact absorbing liner in the sunlight or use any type of mechanical dryer, as the impact absorbing liner is extremely sensitive to heat. If the impact absorbing liner is exposed to high heat of any kind, contact your dealer or SHOEI directly for a safety evaluation. To prevent damage, **do not use any of the following cleaning materials: hot water over 40°C; salt water; any acidic or alkali detergent; benzine, thinner, gasoline, or other organic solvents; glass cleaner; or any cleaner containing organic solvents.**
3. After using a helmet, cleaning the interior parts or in case of the interior parts being wet, please dry them out immediately. If leaving the interior parts in wet condition, the metal hook may rust, be broken or fixed to the female side of hook.

Emergency Quick Release System (E.Q.R.S.)

E.Q.R.S. (エマージェンシー クイック リリース システム)とは、万が一の事故の際、ヘルメットからチークパッドを引き抜くことで、救護者がライダーの頭部への負担を最小限に抑えつつ、容易にヘルメットを取り外すことができるシステムです。

緊急時にチークパッドを外すには、最初にチンストラップをほどこか切断し、ライダーの頭部が動かないようにヘルメットを押しえます。そして、エマージェンシーストリップを引き出し、赤いタブ部分を持ちます(図1)。最後にタブを引き出し(図2)、図3で示された方向にエマージェンシーストリップを引っ張ります。エマージェンシーストリップを引っ張ることでチークパッドのフックが外れ、ライダーがヘルメットを被った状態のまま、ヘルメット下部からパッドを引き抜くことができます。反対側のチークパッドも同じように外します。

チークパッドを外すときは、必ずヘルメットをしっかり押しさえ、ライダーの頭部を動かさないよう注意してください。

E.Q.R.S.使用後、チークパッドのフックとエマージェンシーストリップは元の位置からずれるため、元に戻す際は「チークパッドの取り付け」部分を参照してください。

1. ヘルメットからチークパッドを引き抜くとき、片方の手で必ずヘルメットを固定してください。
2. 必ず専用のチークパッドを使用してください。専用の部品以外を取り付けたりしないでください。

警告

1. 走行中は絶対に使用しないでください。
2. 普段、メンテナンスなどの目的でチークパッドを取り外すときには使用しないでください。

EMERGENCY USE ONLY
PULL RED TAB AND REMOVE CHEEK PAD

このステッカーをヘルメットから剥がさないでください。

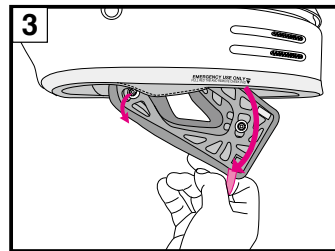
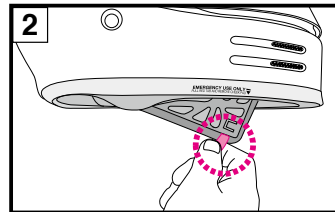
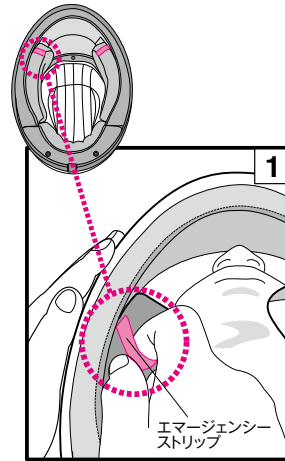

Emergency Quick Release System (E.Q.R.S.)

In the event of an accident, the E.Q.R.S. allows emergency medical personnel to extract the cheek pads from the helmet so it can be easily removed with minimal load placed on the neck of the rider.

To remove the cheek pads in an emergency, first undo or cut the chinstrap and hold onto the helmet so the rider's head will not move.

Next, pull out the red emergency strip (Drawing 1, 2). After this, pull down on the emergency strip in the direction shown in Drawing 3.

Pulling the emergency strip should release the snaps of the cheek pad, allowing the pad to be pulled out from the bottom while the rider is still wearing the helmet. Also remove the cheek pad on the opposite side in the same manner.

When removing the cheek pads, always hold the helmet securely and be careful that the rider's head does not move. After using the E.Q.R.S., the snaps of the cheek pads and the emergency strips will be misaligned with their original positions. When returning them to these positions, refer to "Attaching the cheek pads".

1. Make sure to hold the helmet firmly by your hand when pulling out cheek pads.
2. Use genuine SHOEI cheek pads only and never use non-SHOEI parts.

WARNING

1. Never pull the emergency strip while riding.
2. Do not use Emergency Quick Release System when removing a cheek pad for maintenance.

EMERGENCY USE ONLY
PULL RED TAB AND REMOVE CHEEK PAD

Never peel these stickers from a helmet.

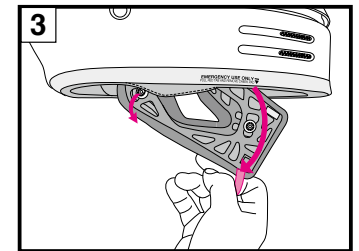
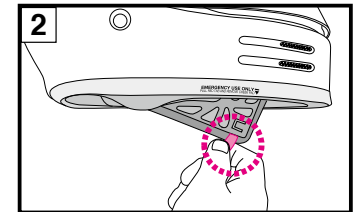
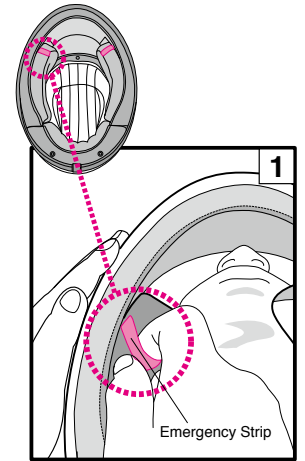

警告

1. ご使用のまえに、シールドベースのスクリューが緩んでいないか確認してください。
2. センターパッド、チークパッド、チンストラップカバーは、必ずすべて装着してご使用ください。
3. ヘルメットおよびシールドのお手入れに、**40°C**を超える湯・塩水・酸性またはアルカリ性の洗剤・ベンジン・シンナー・ガソリン・その他の有機溶剤・ガラスクリーナー等、有機溶剤を含むクリーナー類は使用しないでください。これらが付着すると、ヘルメットの構成部材が変質し、安全性に支障をきたす可能性があります。

- ・ 走行中に付着した虫による汚れは、放置すると塗装面を浸食し、完全に除去できなくなりしますので、すみやかに取り除いてください。
- ・ シールドや内装を交換する際は、必ず純正部品を使用してください。

パーツリスト

修理や交換用として下記オプションパーツをお求めいただけます。
パーツ交換の際は、同梱されている取扱説明書をご覧ください。

- CPB-1Vシールド
- CPB-1Vシールドベース
- CPB-1Vアルミナム コインスロットスクリュー
- CPB-1Vアルミナム ワッシャー
- SHOEI DRYLENS(056)/
PINLOCK® EVO lens (DKS 056)
- Glamsterフロントエアインテーク
- EX-ZEROセンターパッド
- Glamsterチークパッド
- J・Oチンストラップカバー
- チンカーテンK

WARNING

1. Before using the helmet, confirm the screws of the shield/visor base are not loose.
2. Be sure to always wear the center pad, cheek pads, and chinstrap covers when using the helmet.
3. When cleaning and caring for the helmet and shield/visor, **do not use any of the following cleaning materials: hot water over 40°C; salt water; any acidic or alkali detergent; benzene, thinner, gasoline, or other organic solvents; glass cleaner; or any cleaner containing organic solvents.** If any of these cleaners are used, the helmet's chemical nature may be altered and safety may be hindered.

- ・ If insects become stuck to the helmet during riding and are left in place, the helmet surface may be corroded. They should be removed promptly.
- ・ Be sure to use SHOEI genuine parts when replacing the shield / visor or inner parts.

Parts List

The following optional parts are available for repair or replacement. When replacing parts, please read the user's manual included in the package.

- CPB-1V Shield/Visor
- CPB-1V Shield/Visor Base Plates (right and left)
- CPB-1V aluminum Coin Slot Screw
- CPB-1V aluminum washer
- PINLOCK® EVO lens (DKS056)
- Glamster Front Air Intake
- EX-ZERO Center Pad
- Glamster Cheek Pads (right and left)
- J・O Chinstrap Covers
- Chin Curtain K

먼저 읽어 주십시오.	23
포장 제품의 확인	24
각부의 명칭	25
코마개	26
CPB-1V 실드	27
실리콘 오일 사용 방법	27
CPB-1V 실드 조정 방법	28
CPB-1V 실드 취급에 관한 주의사항	29
PINLOCK® EVO lens	30
내피 교환에 대해	31
내피 분리 방법	32
내피 장착 방법	33-34
내피 취급에 관한 주의사항	34
E.Q.R.S. (이머전시 퀵 릴리스 시스템)	35
주의사항	36
부품 목록	36

먼저 읽어 주십시오

이 상품은 오토바이용 헬멧입니다.

다른 목적으로 사용하지 마십시오. 다른 목적으로 이 헬멧을 사용하면 사고 시 보호 능력이 충분히 발휘되지 않을 수 있습니다.

헬멧이 모든 예측 가능한 고속 또는 저속의 충격으로부터 착용자를 보호하는 것은 불가능합니다.

머리 보호 능력을 최대한으로 끌어올리기 위해 헬멧을 머리에 적절하게 밀착시킨 후 턱끈을 턱 아래쪽에 단단히 매 주십시오. 헬멧을 머리에 고정했을 때 주변시야가 충분히 확보되어야 합니다. 헬멧이 너무 크면 사용할 때 헬멧이 비틀어질 수 있으며, 그로 인해 사고 시 헬멧이 벗겨지거나 시야를 방해할 가능성이 있어 부상 및 사망의 원인이 됩니다. 헬멧을 올바르게 착용하는 방법은 "안전설명서"를 참조해 주십시오.

설명서에 기재된 내용은 예고 없이 변경될 수 있습니다. 설명서에 실린 그림은 실제 제품과 다를 수 있습니다. 설명서의 저작권은 주식회사 SHOEI에 귀속됩니다. 본 설명서를 무단으로 전재 또는 복제하는 행위를 엄격히 금지합니다.

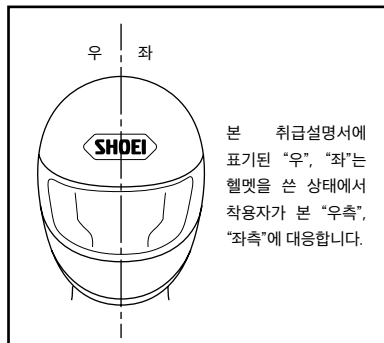

포장 제품의 확인

본 제품을 개봉한 후 부품 및 부속품이 전부 들어 있는지 확인해 주십시오.

- | | | |
|----------------------|----------|------------------------------------|
| 1. 헬멧 | 4. 헬멧 백 | 7. 김서림방지 렌즈용 핀(Anti-Fog Sheet 용 핀) |
| 2. PINLOCK® EVO lens | 5. 취급설명서 | 8. 실리콘 오일 |
| 3. 턱마개 | 6. 안전설명서 | 9. Glamser 로고 스티커 |

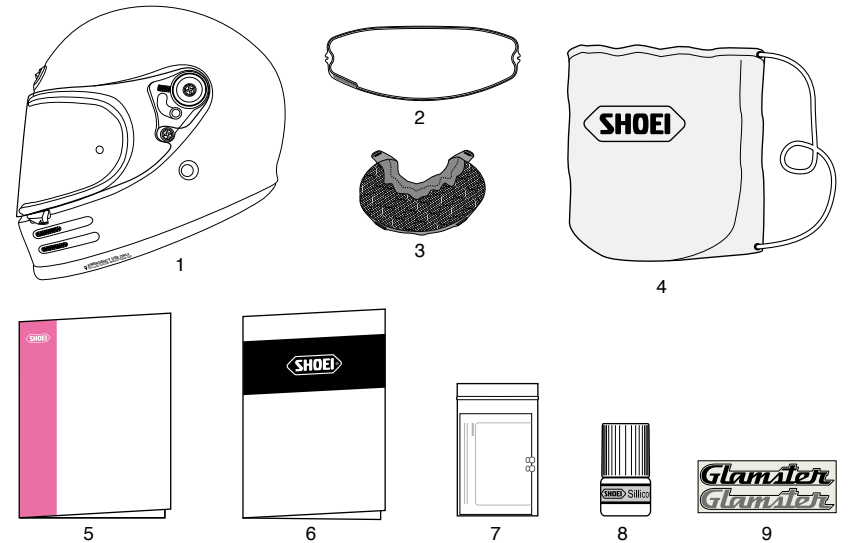

! 포장 제품(상자, 완충재)은 수리 시 등에 사용할 수 있도록 가능한 한 보관하실 것을 권장하며, 폐기하실 경우에는 법령에 따라 올바르게 처리해 주십시오.

각부의 명칭

- 1. 로어 에어 인테이크
- 2. 실드 태브
- 3. CPB-IV 실드
- 4. 프런트 에어 인테이크
- 5. 셀
- 6. 충격 흡수 내장재
- 7. 실드 베이스
- 8. 턱끈

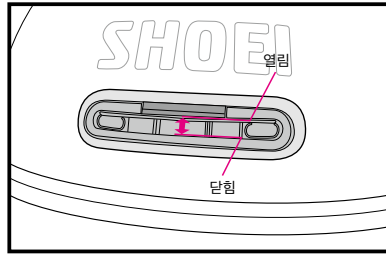
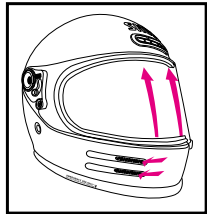
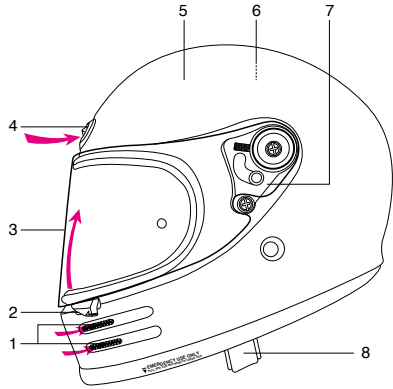

프런트 에어 인테이크

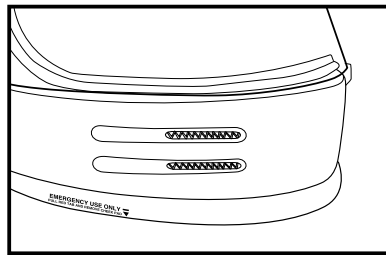

로어 에어 인테이크

! 벤틸레이션을 열면 주변의 소리가 크게 들릴 수 있으며, 승차 자세에 따라서는 윈드 노이즈가 발생할 수 있습니다.

턱마개

턱마개는 헬멧의 턱 주변으로 유입되는 것과 윈드 노이즈를 저감시킵니다. 턱마개는 탈착 가능합니다. 아래에 기재된 방법에 따라 장착 또는 분리합니다.

■ 턱마개 장착 방법

블래드를 먼저 장착한 후 턱마개를 장착합니다. 먼저 턱마개 중앙 부분 플레이트의 삼각 표시와 셀의 턱 부분 중앙을 맞추고(그림1) 셀과 충격 흡수 내장재 사이에 플레이트를 끼웁니다. 그다음 양 끝의 플레이트도 끼웁니다(그림2). 플레이트를 끝까지 확실하게 끼운 후 그림3과 같은 상태가 됐는지 확인해 주십시오.

■ 턱마개 분리 방법

먼저 셀과 충격 흡수 내장재 사이에서 턱마개 중앙 부분의 플레이트를 당겨 빼냅니다. 이때 그림4와 같이 턱마개가 헬멧에 대해 거의 수직이 되도록 세워 주십시오. 그 후 좌우 플레이트를 각각 화살표 방향(그림5)으로 당겨 빼냅니다. 너무 강한 힘을 가해 억지로 턱마개를 당기거나 비틀면 플레이트가 파손될 우려가 있으므로 주의해 주십시오.

! 경고

1. 턱마개를 장착하면 주변의 자동차나 바이크 소리가 평소보다 작게 들리므로 운전 시 특히 주의해 주십시오.
2. 헬멧을 옮길 때 등에 턱마개를 잡지 마십시오. 부품이 분리돼 헬멧이 떨어지면 파손될 가능성이 있습니다.

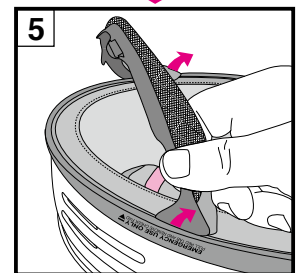
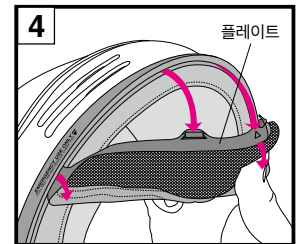
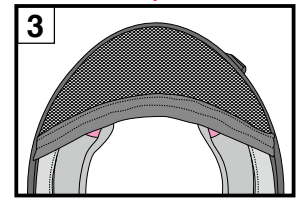
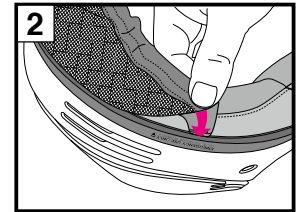
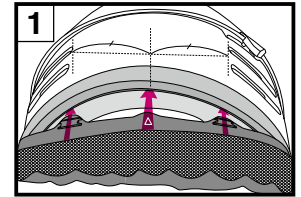

CPB-1V 실드

! 실드는 보호 필름을 떼 후 사용해 주십시오.

실드를 완전히 내리면 실드 태브가 훑에 걸립니다. 주행 시에는 이 포지션을 유지할 것을 권장합니다. (그림A)

■ 실드 개방 방법

실드를 열 때에는 실드 태브에 표시된 화살표 방향으로 실드 태브를 누른 후 (그림B) 실드를 엽니다(그림C).

⚠ 경고

밑에서 바로 위쪽으로 실드 태브가 올라가지 않도록 실드 잠금이 설계돼 있습니다. 이로 인해 실드 태브가 억지로 바로 위쪽으로 올려지면 창고무, 실드, PINLOCK® EVO lens가 강하게 굽혀 흡집이 생길 수 있습니다.

■ 실드 분리 방법

1. 실드를 완전히 닫습니다.
2. 비트 사이즈 "No.2"의 십자드라이버로 실드 베이스 상부의 스크루를 풀고 실드 베이스에서 와셔와 실드를 분리합니다(그림1, 그림2).
(비트 사이즈 "No.2"의 십자드라이버 이외에도 다음의 동전을 사용할 수 있습니다. 일본: 1엔, 5엔, 10엔, 50엔, 100엔 / 유럽: 1센트, 2센트, 5센트 / 미국: 1센트, 10센트, 25센트)
3. 반대쪽도 같은 방법으로 분리합니다.

■ 실드 장착 방법

1. 실드를 완전히 닫은 상태의 위치에서 실드 베이스에 끼운 후 와셔를 끼웁니다. 이때 와셔 뒤쪽의 돌출부를 반드시 실드 베이스의 훑에 맞춰 끼워 주십시오. 그다음 그림3과 같이 실드 베이스 상부의 구멍을 스크루 구멍의 좌우 중심에 맞춥니다. 마지막으로 스크루를 조입니다.
2. 반대쪽도 같은 방법으로 장착합니다.
3. 실드를 위아래로 여러 번 움직여 실드가 확실하게 끼워졌는지 확인해 주십시오.
4. 실드와 창고무 사이에 틈새가 있거나 닫히지 않을 경우에는 "CPB-1V 실드 조정 방법"을 참조해 주십시오.

⚠ 경고

1. 십자드라이버 또는 동전을 나사에 수직으로 꽂아 조심스럽게 돌려 주십시오. (지정된 동전은 "실드 분리 방법"을 참조해 주십시오.)
2. 동전 크기에 따라서는 와셔에 흡집이 생길 수 있습니다.
3. 십자드라이버 또는 지정된 동전으로 나사를 돌리던 나사 표면에 처리된 도금이 벗겨지거나 흡집이 생길 수 있습니다.
4. 동전으로 나사를 돌릴 경우, 동전의 오염물이 나사에 묻을 수 있습니다. 오염물이 묻었을 때에는 헹굼 등으로 닦아 주십시오.

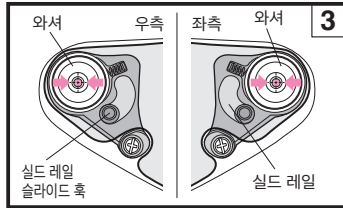
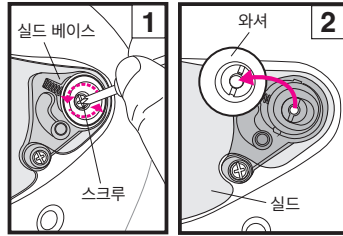
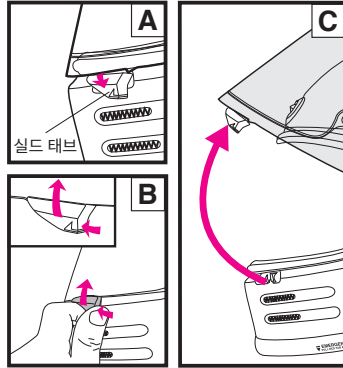

실리콘 오일 사용 방법

실드와 창고무의 밀착성을 유지하기 위해 점선으로 표시된 위치에 부속된 실리콘 오일을 소량 도포해 주십시오. 실리콘 오일은 이물질이나 먼지를 제거한 후 도포해 주십시오. 실리콘 오일이 실드에 묻으면 시야를 가릴 우려가 있으므로 여분의 실리콘 오일은 반드시 닦아내 주십시오. 항상 쾌적하게 사용하실 수 있도록

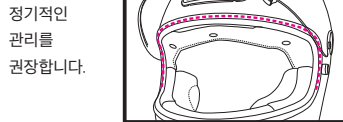

정기적인 관리를 권장합니다.

CPB-1V 실드 조정 방법

실드 또는 실드 베이스를 교환했을 때 실드가 창고무에 접촉하지 않거나 닫히지 않을 경우에는 아래의 방법으로 실드 베이스의 위치를 조정해 주십시오.
점선 부분의 창고무에 실드가 접촉하도록 조정
Glamster는 실드가 장착된 상태에서 실드 베이스의 위치를 조정합니다.

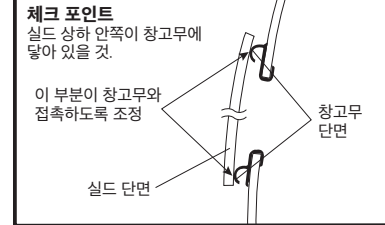
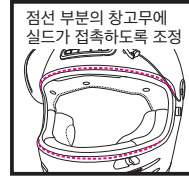

■ 실드와 창고무 사이에 틈새가 있는 경우:

1. 실드를 분리하고 실드 베이스가 움직일 정도로 좌우 2곳씩(총 4곳) 스크루를 풉니다.

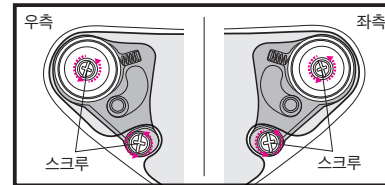

2. 실드 베이스 하부의 구멍을 하부 스크루 구멍의 상하좌우 중심에 맞춘 후 스크루를 조입니다.

3. 그다음 실드 베이스 상부의 구멍을 상부 스크루 구멍의 좌우 중심에 맞춥니다. 그리고 실드와 와셔를 끼운 후 실드와 창고무가 밀착된 상태를 확인하면서 스크루를 조입니다. 왼쪽과 같은 방법으로 오른쪽도 조입니다.

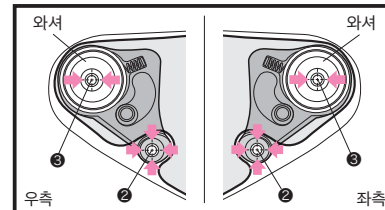

4. 마지막으로 와셔와 실드가 스크루로 확실하게 끼워졌는지 확인해 주십시오.

■ 실드를 장착한 후 틈새가 있는 경우

5. 헬멧 우측의 하부 스크루를 고정시킨 상태에서 상부 스크루를 풉니다. 그다음 하부 스크루를 중심으로 실드 베이스를 뒤쪽으로 살짝 회전시킨 후 스크루를 조입니다.

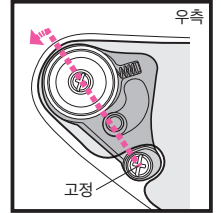

■ 순서 6까지 조정해도 틈새가 없어지지 않는 경우

6. 이번에는 헬멧 좌측의 하부 스크루를 고정시킨 상태에서 상부 스크루를 풉니다. 그다음 하부 스크루를 중심으로 실드 베이스를 뒤쪽으로 살짝 회전시킨 후 스크루를 조입니다.

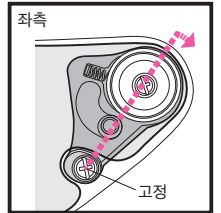

■ 실드가 창고무와 너무 가까운 경우

7. 우측 베이스 플레이트에서 상부 스크루를 풀고(하부 스크루는 실드 베이스 구멍의 중앙에 고정된 상태), 실드 베이스를 시계 방향으로 조금 회전시킨 후 상부 스크루를 조입니다. 실드가 부드럽게 개폐되고 실드와 창고무 사이에 틈새가 없는 것을 확인합니다. 여전히 너무 가까운 경우에는 같은 순서로 좌측 실드 베이스를 조정합니다.

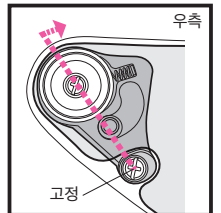

CPB-1V 실드 취급에 관한 주의사항

1. 컵러 실드 또는 미러 가공 실드와 선바이저를 함께 사용하지 마십시오. 함께 사용하면 시야가 제한돼 매우 위험합니다.
2. 실드에 얼룩이나 흠집이 생기면 주행 중에 시야를 가려 매우 위험합니다. 실드에 얼룩이나 흠집이 생기면 즉시 사용을 중지하고 분리해 세정하거나 교환해 주십시오.
3. 실드는 중성 세제를 물에 풀어 씻고 깨끗한 물로 잘 행군 후 부드러운 헝겊으로 닦아 말려 주십시오. **40°C 이상의 뜨거운 물, 소금물, 산성 또는 알칼리성 세제, 벤진, 시너, 가솔린, 기타 유기용제, 유리 클리너 등 유기용제가 함유된 클리너 종류는 사용하지 마십시오.** 이러한 물질이 부착되면 실드가 변질돼 안전성에 지장을 초래할 가능성이 있습니다.
4. 실드에 김이 서린 상태에서는 주행하지 마십시오. 시야가 방해돼 매우 위험합니다. 실드에 김이 서린 경우, 로어 에어 인테이크 또는 실드를 열고 헬멧 안을 잘 환기시켜 실드에 서린 김을 제거해 주십시오. PINLOCK® EVO lens를 사용하는 것도 실드 김서림을 방지하는 데 효과적입니다.
5. PINLOCK® EVO lens를 사용할 때에는 반드시 순정품을 사용해 주십시오. 취급 방법은 PINLOCK® EVO lens에 동봉된 취급설명서를 확인해 주십시오.
6. 실드는 보호 필름을 뗀 후 사용해 주십시오.
7. 실드 베이스를 세척하거나 교체한 경우, 실드를 달고 실드와 창고무의 밀착을 확인해 주십시오. 틈새가 있을 경우, 바람 유입 또는 윈드 노이즈 발생의 원인이 되므로 실드가 창고무에 밀착하도록 실드 베이스의 위치를 조정해 주십시오.

8. 스크루를 조일 때 등에는 비트 사이즈 "No.2"의 십자드라이버를 사용할 것을 권장하며, 지정된 동전도 사용이 가능합니다("CPB-1V 실드" 참조). 십자드라이버 또는 지정된 동전도를 스크루에 수직으로 꽂아 조심스럽게 돌려 주십시오. 사이즈가 맞지 않는 드라이버 또는 전동드라이버를 사용하거나 스크루를 비스듬하게 조이면 나사 머리가 파손될 수 있으므로 충분히 주의하면서 돌려 주십시오. 스크루를 교체할 경우에는 반드시 순정 부품(알루미늄 제품)을 사용해 주십시오. 스크루를 너무 강하게 조이면 스크루가 파손될 수 있으므로 주의해 주십시오. (권장 조임토크: 80cN·m/ 약 8kgf·cm)

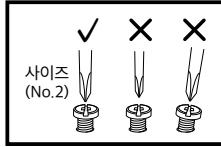

9. 실드에 스티커나 접착 테이프를 붙이지 마십시오.

10. 실드의 움직임이 뽐뽐할 경우에는 부착된 실리콘 오일을 실드 구멍 안쪽에 도포해 주십시오.

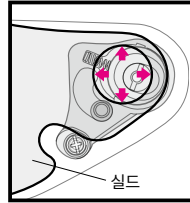

PINLOCK® EVO lens

PINLOCK® EVO lens를 사용할 경우에는 **사용하시기 전에 반드시 부착된 PINLOCK® EVO lens에 동봉된 취급설명서를 확인해 주십시오.**



1. 클리어 타입 이외의 실드에 PINLOCK® EVO lens를 장착한 상태에서는 야간 주행을 하지 마십시오.
2. PINLOCK® EVO lens는 실드보다 흠집이 생기기 쉬운 재료로 만들어져 있으므로 취급 시 충분히 주의해 주십시오.
3. PINLOCK® EVO lens를 사용하면 승차 자세에 따라 시야가 방해될 가능성이 있습니다.
4. PINLOCK® EVO lens는 보호 필름을 뗀 후 사용해 주십시오.
5. PINLOCK® EVO lens는 시트 자체가 습기를 흡수하기 때문에 김서림 방지 효과가 뛰어납니다. 그러나 저온다습한 환경 등 김이 서리기 쉬운 조건에서 헬멧 안이 밀폐된 상태가 지속되면 시트가 수증기로 포화돼 물방울이 맺히거나 김이 서릴 수 있습니다. 물방울이 맺히거나 김이 서리면 시야가 방해돼 매우 위험하므로 로어 에어 인테이크 또는 실드를 열고 헬멧 안을 잘 환기시켜 물방울이나 김을 제거해 주십시오.
6. CPB-1V의 김서림방지 렌즈를 교환할 경우, 반드시 SHOEI 정품 PINLOCK EVO Lens DKS 056를 구입해 주세요.

*PINLOCK®는 PINLOCK SYSTEMS B.V.의 등록 상표입니다.

내피 교환에 대해

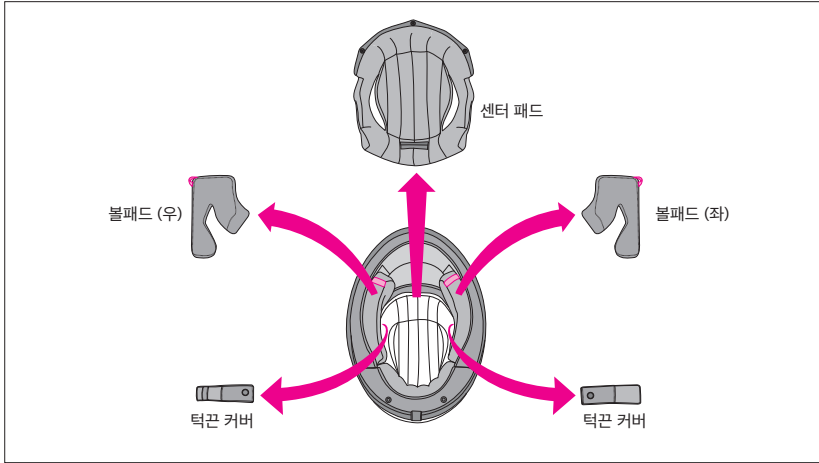

본 제품은 센터 패드, 볼패드(좌우), 턱끈 커버(좌우), 볼패드, 턱끈 커버를 모두 장착해서 사용해 주십시오. 내피를 귀패드를 분리해 세정할 수 있습니다. 또한 옵션 패드로 교체해 착용감을 조절할 수 있습니다. 내피의 명칭과 그림을 참조해 확실하게 탈착해 주십시오. 반드시 센터 패드,

■ 제품 사이즈

		S	M	L	XL	XXL
센터 패드	밀착 착용감 (옵션)	S13	M13	L13	XL13	XL9
	표준	S9	M9	L9	XL9	XL5
	느슨한 착용감 (옵션)	S5	M5	L5	XL5	—
볼패드	밀착 착용감 (옵션)	39		35		
	표준	35		31		
	느슨한 착용감 (옵션)	31		—		

· 볼패드는 모든 사이즈에서 공용 부품입니다. 예를 들면, M 사이즈에서 볼 부분을 더 느슨하게 하려면 볼패드 31, 더 밀착시키려면 볼패드 39(모두 옵션 부품)로 교환해 주십시오.

· 센터 패드는 제품마다 사이즈가 다릅니다. 구매하시기 전에 가지고 계신 헬멧의 사이즈를 확인해 주십시오.

내피 분리 방법

1. 볼패드 분리

볼패드 베이스에서 똑딱단추 3개를 폼니다(그림1).

⚠ 경고

평상시에 분리할 때는 이머전시 태브를 당겨서 분리하지 마십시오.

2. 센터 패드 분리

센터 패드는 후두부의 똑딱단추 2개(그림2)를 먼저 풉니다. 프런트 부분의 커버를 짓혀 센터 패드의 똑딱단추 3개를 푼 후 플레이트를 당겨 빼내 주십시오(그림3, 그림4).

3. 턱끈 커버 분리

턱끈 커버를 분리하려면 볼패드를 분리하고 똑딱단추 1개를 푼 후 턱끈에서 당겨 빼냅니다(그림 5). 반대쪽도 같은 방법으로 분리합니다.

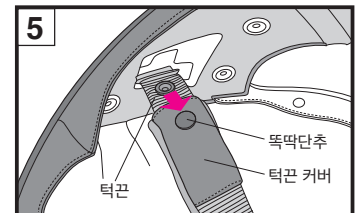
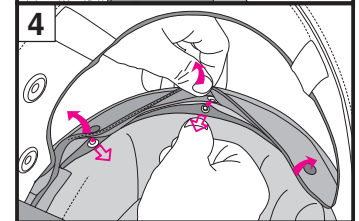
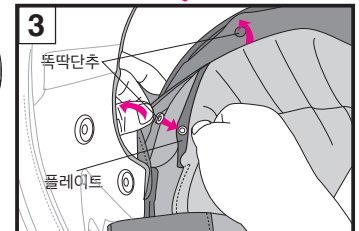
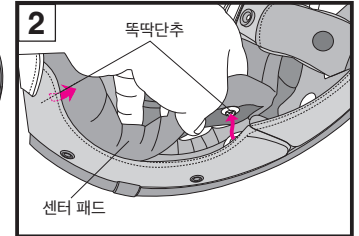
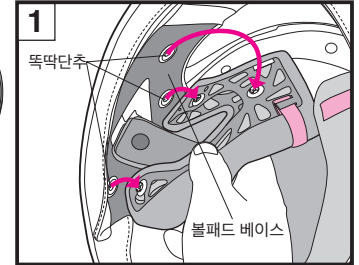
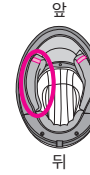

내피 장착 방법

1. 턱끈 커버 장착

턱끈 커버는 좌우의 형상이 다릅니다. 장착할 때에는 그림을 참조해 좌우를 확인하고 턱끈을 통과시킨 후 찰칵 소리가 나도록 똑딱단추를 채웁니다(그림6).

2. 센터 패드 장착

프런트 부분의 커버를 فتح해 센터 패드의 플레이트를 끼웁니다. 이때 플레이트 양 끝이 튀어나오지 않도록 그림A와 같이 끝까지 끼우고 똑딱단추 3개를 채웁니다(그림7). 센터 패드 후방에 있는 똑딱단추 2개를 채웁니다(그림8).

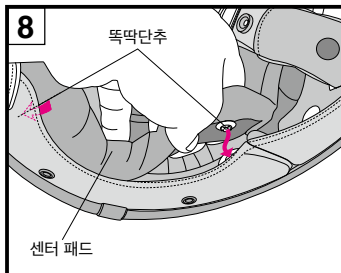
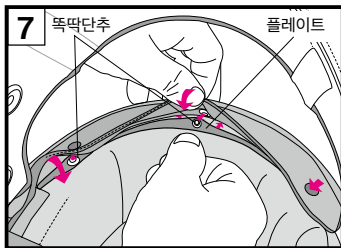
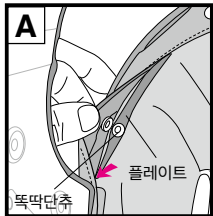
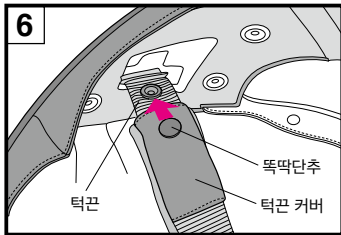

3. 볼패드 장착

볼패드를 장착하기 전에 똑딱단추 3개가 그림9의 ABC 위치에 있는지 확인해 주십시오. 위치가 올바르지 않을 경우, 똑딱단추가 채워지지 않을 수 있습니다. 이머전시 스트립이 그림10의 D와 같이 고정부에서 분리돼 있는 경우, E와 같이 이머전시 스트립을 접은 후 고정부 아래쪽으로 끼워 F와 같이 넣어 주십시오. 볼패드의 좌우를 확인하고 볼패드 구멍에 턱끈을 통과시킨 후 똑딱단추 3개를 채웁니다(그림11). 반대쪽 볼패드도 같은 방법으로 장착합니다.

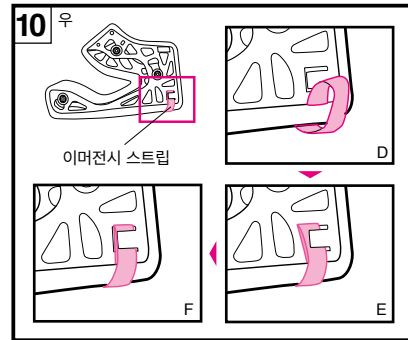
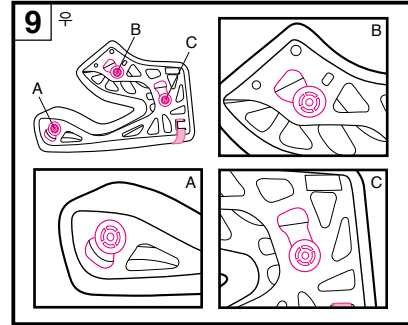
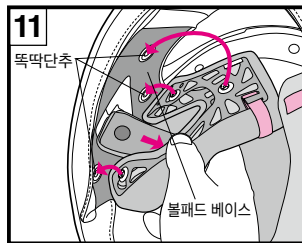

내피 취급에 관한 주의사항

1. 똑딱단추를 채우거나 풀 때에는 가능한 한 똑딱단추를 가깝게 잡고 조심스럽게 해 주십시오. 똑딱단추는 찰칵 소리가 나도록 확실하게 채워 주십시오.
2. 내피를 세정할 경우에는 손세정하거나 세탁망에 넣어 세탁기로 약하게 세정해 주십시오. 세탁 시에는 냉수 또는 미온수를 사용하고, 마른 헝겊으로 물기를 제거한 후 그늘에서 말려 주십시오. 내피 부품의 플라스틱 부분이 파손될 우려가 있으므로 강하게 짜거나 플라스틱 부분을 구부리지 마십시오. 탈수기를 사용할 경우에는 충분히 주의해 주십시오. 충격 흡수

내장재(스티로폼 부분)는 부드러운 헝겊에 물이나 증성 세제를 푼 물을 적서 닦아 주십시오. **부품이 파손될 우려가 있으므로 40°C 이상의 뜨거운 물, 소금물, 산성 또는 알칼리성 세제, 벤진, 시너, 가솔린, 기타 유기용제, 유리 클리너 등 유기용제가 함유된 클리너 종류는 사용하지 마십시오.**

3. 헬멧 사용 후, 내부가 젖어있을 경우 즉시 건조를 하십시오. 헬멧 내부를 젖은 상태로 방치할 경우, 금속 파츠에 녹이 생기거나 파손될 수 있으며 고리 부분이 손상되어 고착될 수 있습니다.

E.Q.R.S. (이머전시 킥 릴리스 시스템)

E.Q.R.S.(이머전시 킥 릴리스 시스템)란 만일의 사고가 발생했을 때 헬멧에서 볼패드를 당겨 빠 구호자가 오토바이 운전자의 목 부분에 주는 부담을 최소한으로 줄이면서 쉽게 헬멧을 벗길 수 있는 시스템입니다. 비상시에 볼패드를 분리하려면 먼저 턱끈을 풀거나 자르고 오토바이 운전자의 머리가 움직이지 않도록 헬멧을 누릅니다. 그리고 이머전시 스트립을 꺼내 빨간색 태브 부분을 잡습니다(그림1). 마지막으로 태브를 꺼내(그림2) 그림3에 표시된 방향으로 이머전시 스트립을 당깁니다. 이머전시 스트립을 당기면 볼패드의 똑딱단추가 떨어져 오토바이 운전자가 헬멧을 쓴 상태로 헬멧 하부에서 패드를 당겨 뺄 수 있습니다. 반대쪽 볼패드도 같은 방법으로 분리합니다. 볼패드를 분리할 때에는 반드시 헬멧을 단단히 눌러 오토바이 운전자의 머리가 움직이지 않도록 주의해 주십시오. E.Q.R.S.를 사용한 후에는 볼패드의 똑딱단추와 이머전시 스트립이 원래 위치에서 벗어나므로 원래대로 되돌릴 때에는 "볼패드 장착" 부분을 참조해 주십시오.

1. 헬멧에서 볼패드를 당겨 뺄 때 한쪽 손으로 반드시 헬멧을 고정해 주십시오.
2. 반드시 전용 볼패드를 사용해 주십시오. 전용 부품이 아닌 부품을 장착하지 마십시오.

⚠ 경고

1. 주행 중에는 절대로 사용하지 마십시오.
2. 평소 유지보수 등의 목적으로 볼패드를 분리할 때에는 사용하지 마십시오.

EMERGENCY USE ONLY
PULL RED TAB AND REMOVE CHECK PAD

이 스티커를 헬멧에서 떼지 마십시오.

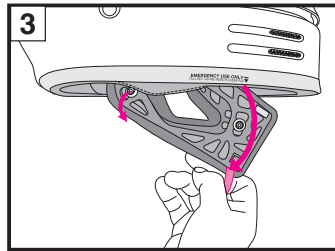
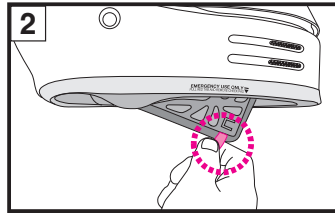
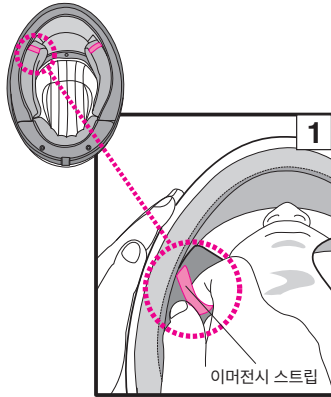

⚠ 경고

1. 사용하기 전에 실드 베이스의 스크루가 헐겁지 않은지 확인해 주십시오.
2. 반드시 센터 패드, 볼패드, 턱끈 커버를 모두 장착해서 사용해 주십시오.
3. 헬멧 및 실드를 손질할 때에는 **40°C 이상의 뜨거운 물, 소금물, 산성 또는 알칼리성 세제, 벤진, 시너, 가솔린, 기타 유기용제, 유리 클리너 등 유기용제가 함유된 클리너 종류는 사용하지 마십시오.** 이러한 물질이 부착되면 헬멧의 구성 부자재가 변질돼 안전성에 지장을 초래할 가능성이 있습니다.

- 주행 중에 벌레가 부착돼 발생한 얼룩을 방지하면 도장면이 침식돼 완전히 제거되지 않게 되므로 신속하게 제거해 주십시오.
- 실드, 선바이저, 내피를 교환할 때에는 반드시 순정 부품을 사용해 주십시오.

부품 목록

수리 또는 교체용으로 아래의 옵션 부품을 구매하실 수 있습니다. 부품을 교체하실 때에는 동봉된 취급설명서를 확인해 주십시오.

- CPB-1V 실드
- CPB-1V 실드베이스 플레이트 (좌우)
- CPB-1V 알루미늄 동전 슬롯 스크루
- CPB-1V 알루미늄 와셔
- PINLOCK® EVO lens (DKS056)
- 프런트 에어 인테이크
- EX-ZERO 센터 패드
- Glamster 볼패드 (좌, 우)
- J-O 턱끈 커버 (좌, 우)
- 턱마개 K